

Panasonic®

EB-HF20/E

Handsfree Car Mount Kit
Trousse du berceau pour
fonctionnement mains libres
pour voiture
Equipo de Montaje de Manos
Libres Vehicular
Kit Veicular/Viva Voz

English Section	1
Section française	13
Sección en español	25
Seção em Portugues	37

Thank you for purchasing the
Handsfree Car Mount Kit. Nous
vous remercions d'avoir arrêté
votre choix sur la trousse du
berceau pour fonctionnement mains
libres pour voiture. Gracias por comprar
el equipo de montaje de manos libres vehicular.
Obrigado pela compra do kit veicular/viva voz.

OPEN
OUVRIIR
ABRIR



**Keep this page folded out and refer to it as you
read this manual. Read the entire manual
BEFORE beginning your installation.**

**Déplier cette page afin de pouvoir la consulter
pendant la lecture de ce manuel. Lire tout le
manuel AVANT de commencer l'installation.**

**Mantenga doblada esta página y utilícela como
referencia cuando lea este manual. Lea todo el
manual ANTES de empezar la instalación.**

**Guarde esta página como referência durante a
leitura deste manual. Leia-o completamente
ANTES de iniciar a instalação.**

© 1995 Matsushita Communication Industrial Co.,
Ltd. All rights reserved. Unauthorized copying and
distribution is a violation of law.

Tous droits réservés. La photocopie et la distribution
illicites constituent une infraction.

Todos los derechos reservados. Copia y dis-
tribución sin autorización es una violación a la ley.
Todos os direitos reservados. Cópia proibida.

Installation/Installation/Instalación/Instalação

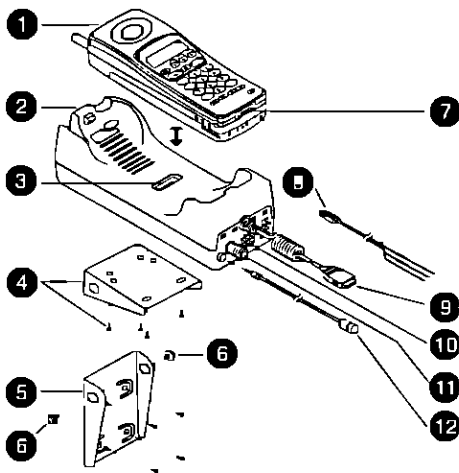

- 1 Phone/Téléphone/Telefone/Telefona
- 2 **EB-J70012** Handsfree Cradle/Berceau mains libres/
Soporte de manos libres/Base cargadora viva voz
- 3 Coil Cord Holder/Support pour cordon spirale/
Soporte del cordón en espiral/Local para o cabo
espiralado
- 4 **EB-N70049** Angle Bracket, four (4) short screws
(M4 x 10mm)/Support en équerre, quatre (4) vis

- 5 Angle Bracket, four (4) long screws (M4 x
25mm)/Support en equerre, quatre (4) vis
longues (M4 x 25 mm)/Bisagra de soporte, cuatro
(4) tornillos largos (M 4 x 25mm)/Base angular,
quatro (4) parafusos longos (M4 x 25mm)
- 6 Two (2) self-locking screws (M4 x 12mm)/Deux
(2) vis auto-bloquantes (M4 x 12 mm)/Dos (2)
tornillos que se aseguran automáticamente (M4
x 12mm)/Dois (2) parafusos alarrachantes (M4
x 12mm)
- 7 Connector/Prise/Conector/Conector
- 8 **EB-W0088** Power Supply Cable/Cordon
d'alimentation/Cable eléctrico/Cabo para
alimentação
- 9 Coil Cord/Cordon spirale/Cordón en espiral/
Cabo espiralado
- 10 3-Watt Booster (optional) connector/Prise pour
suramplificateur 3 watts (vendu séparément)/
Conector del amplificador de 3 wats (opcional)/
Conector para o amplificador de 3 wats (opcional)
- 11 External antenna (optional) connector/Prise de
l'antenne extérieure (vendue séparément)/
Conector de la antena externa (opcional)/
Conector para a antena externa (opcional)
- 12 **EB-M0052** Microphone/Microphone/
Microfona/Microfone

Contents

Installation	
Planning The Installation	1-2
Required Tools and Supplies	2
Handsfree Cradle Mounting	3-4
Cable Routing	4-7
Use	
Connecting Phone To Cradle	8-9
Handheld/Handsfree Operation	9
Ending A Call	9
Disconnecting Phone From Cradle	10
Antenna Selection	10
Automatic Answer	11

Planning The Installation

DO NOT INSTALL THIS KIT IN A VEHICLE WITH A POSITIVE GROUND ELECTRICAL SYSTEM

An external antenna (not supplied) is recommended for operation. Ask your cellular dealer about external antenna selection and installation. **If you are not using an external antenna, you must set your phone to use its built-in antenna (page 10)**

The Handsfree Cradle is typically mounted on or beside your vehicle's center console (between the driver and front passenger seat)

When deciding where to mount the Handsfree Cradle, consider a location that

- will not obstruct vehicle operation,
- will not affect passenger seating,
- is conveniently located for the driver,
- allows you to easily route cables,
- provides a secure mounting area,
- has enough room to extend the phone's antenna while in the Handsfree Cradle (if you are not installing an external antenna),
- protects the phone from being bumped,
- provides convenient access to all connectors on the Handsfree Cradle,
- protects the phone from direct sun or rain

Required Tools and Supplies

- Drill with 3/32" (2mm) drill bit
- Center punch or scratch awl
- Phillips head screwdriver (no. 2)
- Wire strippers and pliers
- Wire splice(s)/wire tap(s)
- After identifying which wires need to be spliced into existing vehicle wires, purchase the correct size wire splices and/or wire taps at your local hardware or electronics store
- Your vehicle's operating instructions (to locate the fuse box and ignition sense/ACC wire)

Handsfree Cradle Mounting

Refer to the fold-out illustration (front cover)

- 1 Unscrew the Angle Bracket so the sides are separated as shown (4 & 5)
- 2 Hold Angle Bracket side 5 against the selected mounting location in the vehicle
- 3 Using a center punch or scratch awl, mark the four (4) holes of Angle Bracket side 5 on the selected mounting location in the vehicle
- 4 Drill holes where marked (3/32" bit)
 - You may need to enlarge the holes depending on the mounting surface
- 5 Screw Angle Bracket side 5 to vehicle surface using the four (4) long screws
- 6 Align the Handsfree Cradle (2) and Angle Bracket side 4
 - Secure coil cord (9) in Coil Cord Holder (3)

- 7 Screw Angle Bracket side **4** to Handsfree Cradle (**2**) using the four (4) short screws
 - If you use screws other than the provided screws, the screws must be between 8mm and 10mm in length. Otherwise, you may damage the Handsfree Cradle.
- 8 Align Angle Bracket sides **4** & **5** and screw them together with the two (2) self-locking screws (**6**)

Cable Routing

- Route cables to minimize cable movement and accidental disconnection from vehicle vibration
- Make sure cables do not interfere with vehicle circuitry. Where possible, route cables away from existing vehicle cables to minimize electrical interference
- When possible, route cables through existing ducts, floor grooves, wire troughs, firewall openings (between dash and engine compartment), etc. Make sure cables will not be bent, crushed, cut or otherwise damaged
- Make sure cables do not interfere with moving parts (brake, clutch pedals, etc.)

Power Supply Cable

- 1 To prevent equipment damage, disconnect all wires from vehicle's negative battery terminal
 - Secure negative battery cable away from terminal to prevent accidental contact
- 2 Plug Power Supply Cable (1) into Handsfree Cradle (2) as shown in the front cover fold-out illustration
- 3 Route Power Supply Cable through an existing dashboard opening into the engine area

Refer to the fold-out illustration (back cover)

- 4 Connect the Power Supply Cable's black wire (A) to the negative battery terminal (E)
Make sure this connection is grounded to the vehicle chassis (F)
- 5 Connect the Power Supply Cable's white wire (C) to the ignition sense lead (D) at the vehicle's fuse block (usually labelled ACC)
 - Protect the connection with a wire splice/wire lap
- 6 Connect the Power Supply Cable's red wire (1) to the positive battery terminal (E)
- 7 Reconnect all wires to the vehicle's negative battery terminal

External Antenna Cable*

An external antenna (not supplied) is recommended for operation. Ask your local cellular dealer about external antenna selection and installation.

If you install an external antenna, screw the external antenna cable to the Handsfree Cradle connector (11) as shown in the front cover fold-out illustration.

If you do not install an external antenna, you **MUST** set your phone to use its built-in antenna (page 10). Also, fully extend the phone's antenna before placing or answering calls.

Microphone Cable:

- 1 Plug one end of the Microphone (12) into the Handsfree Cradle (2) as shown in the front cover fold-out illustration
- 2 Clip the other end of the Microphone on sunvisor facing the driver
 - Mount the Microphone away from the window (or any location where outside noise may interfere with the Microphone's performance)
 - Fold and tie back excess cable to ensure that the Microphone cable will not interfere with vehicle operation or passenger safety

Your installation is now complete

**The following section explains
the features of your new
Panasonic Handsfree Car Mount Kit**

Use

Refer to fold-out illustration (front cover)



Connecting Phone To Cradle

- 1 Plug the coil cord (9) into the Connector (7) on the bottom of the phone
- 2 Place phone (1) into Handsfree Cradle (2)
 - **Battery Power** The phone operates from vehicle battery power. Thus, the phone does not need an installed battery.
 - **Rapid Charging** If the phone has an installed battery, the battery is rapidly charged. A 650 mAh battery rapidly charges in approximately one (1) hour. A 700 mAh battery rapidly charges in approximately 1.5 hours. A 1200 mAh battery rapidly charges in approximately three (3) hours.
 - **Phone Off** If phone is off when connected to Handsfree Cradle, switching ignition on and off turns phone on and off (without pressing )
 - **Phone On** If phone is on when connected to Handsfree Cradle, switching ignition on does not affect phone.

- **Phone In Use:** If phone is in use when ignition is switched off, the phone remains on during the conversation. Once you press  (to end the call), the phone turns off.
- While the phone is on, the backlighting is constantly on.





Handheld/Handsfree Operation:

Switch from Handsfree operation to Handheld operation by lifting the phone from the Handsfree Cradle .

During Handheld operation, switch to Handsfree operation by pressing   to mute the phone. Then place the handset in the Handsfree Cradle ().

During a conversation, you may plug and/or unplug your phone from the coil cord as desired; your call remains in conversation.

Ending A Call:

To end a call during Handsfree operation, press  or . To end a call during Handheld operation, press ,  or place the handset in the Handsfree Cradle (.

Disconnecting Phone From Cradle

- 1 Lift phone (1) from Handsfree Cradle (2)
- 2 Press coil cord (7) release buttons and pull coil cord from phone
 - Secure coil cord (7) in Coil Cord Holder (3)

Antenna Selection

- 1 Press **FCN** **2** to review current setting
- 2 Press **-** or **+** to review options
 - **Normal** Use this setting when an external antenna has been installed
 - **Internal Only** Use this setting when an external antenna has NOT been installed
This setting forces the phone to use its internal antenna
- 3 Press **MEM** to save desired option

Automatic Answer

- 1 Press **FCM** **5** to review current setting
- 2 Press **-** or **+** to review options
 - **AutoAnswer Off** Phone does not automatically answer
 - **AutoAnswer On** Phone automatically answers incoming calls (within 6 seconds)
After answering, a tone alerts you that you may begin speaking (This feature works only with the Handsfree Cradle)
- 3 Press **MEM** to save desired option

U
S
E

Table des matières

Installation

Planification de l'installation	13-14
Outils et accessoires requis	15
Installation du berceau pour fonctionnement mains libres	15-16
Cheminement des fils	17-19

Utilisation

Raccordement du téléphone au berceau	20-21
Utilisation avec téléphone/mains libres	21-22
Fin d'un appel	22
Débranchement du téléphone du berceau	22
Choix de l'antenne	23
Réponse automatique	23-24

Planification de l'installation

NE PAS INSTALLER CETTE TROUSSE DANS UN VÉHICULE A SYSTÈME ÉLECTRIQUE A MASSE POSITIVE

Il est recommandé d'utiliser une antenne extérieure (vendue séparément). S'informer auprès d'un détaillant de téléphones cellulaires au sujet du choix et de l'installation d'une antenne extérieure. **Si on n'utilise pas**

d'antenne extérieure, il faut régler le téléphone pour l'usage de l'antenne intégrée (page 23)

Le berceau pour fonctionnement mains libres est habituellement installé sur le dessus ou le côté de la console centrale du véhicule (entre le siège du chauffeur et celui du passager)

Avant de décider ou installer le berceau pour fonctionnement mains libres, s'assurer que l'endroit

- ne nuira pas à la manoeuvre du véhicule
- ne changera pas les places pour les passagers
- est pratique pour le chauffeur
- est facile à câbler
- est sûr
- donne suffisamment d'espace pour étirer l'antenne du téléphone lorsqu'il est posé sur le berceau (si on n'installe pas d'antenne extérieure)
- protège le téléphone contre les coups
- offre un bon accès à toutes les prises sur le berceau mains libres
- protège l'équipement du soleil ou de la pluie

Outils et accessoires requis

- Perceuse électrique à mèche de 2 mm (3/32 po)
- Pointeau ou pointe à tracer
- Tournevis Phillips (n° 2)
- Pince à dénuder les fils et coupe-fils
- Joint(s) d'épissure
(Après avoir déterminé les fils à épisser avec les fils existants du véhicule, acheter les joints d'épissure de la taille adéquate dans une quincaillerie locale ou un magasin d'électronique local)
- Manuel d'instruction du véhicule
(pour trouver la boîte à fusibles et le fil de lecture de l'allumage ou «ACC»)

Installation du berceau pour fonctionnement mains libres

Se référer à l'illustration de l'encart intégré
(page couverture)

- 1 Dévisser le support en équerre de façon que les deux côtés (4) et (5) soient séparés, tel qu'illustré
- 2 Mettre le côté (5) du support sur la surface choisie pour l'installation dans le véhicule

- 3 A l'aide d'un pointeau, marquer les quatre (4) trous du côté (5) du support, à l'endroit choisi pour l'installation dans le véhicule
- 4 À l'aide de la perceuse, percer des trous aux endroits marqués (avec une mèche de 2 mm)
 - Il pourrait être nécessaire d'agrandir les trous, selon la surface
- 5 Visser le côté (5) du support sur la surface à l'aide des quatre (4) vis longues
- 6 Aligner le berceau mains libres (2) et le côté (4) du support en équerre
 - Ranger le cordon spirale (9) dans son support (3)
- 7 Visser le côté (4) du support en équerre sur le berceau (2) à l'aide des quatre (4) vis courtes
 - Si d'autres vis que celles qui sont fournies sont utilisées pour l'installation, elles doivent mesurer entre 8 et 10 mm de longueur, sinon il y a risque d'endommager le berceau
- 8 Aligner les deux côtés du support en équerre (4 et 5) et les visser ensemble avec les deux vis auto-bloquantes (6)

Cheminement des fils

- Essayer d'empêcher les fils de bouger et de prévenir un débranchement accidentel en raison de vibrations
- S'assurer que les fils ne nuisent pas à la circuiterie du véhicule. Si possible, faire cheminer les fils loin des fils existants du véhicule afin de minimiser l'interférence électrique
- Si possible, faire cheminer les fils dans des tuyaux, des rainures dans le plancher, des rainures pour fils, des ouvertures dans le tablier (entre le tableau de bord et le moteur), etc. S'assurer que les fils ne sont pas pliés, écrasés ou situés près d'endroits coupants
- En cheminant les fils, éviter de toucher les pièces mobiles (frein, pédale d'embrayage, etc.)

Cordon d'alimentation

- 1 Pour éviter d'endommager l'équipement, débrancher tous les fils de la borne négative de la batterie
 - Eloigner le fil négatif de la batterie de la borne pour éviter les contacts accidentels
- 2 Brancher le cordon d'alimentation (1) dans le berceau mains libres (2), tel qu'illustré sur l'encart intégré de la page couverture
- 3 Faire passer le cordon d'alimentation dans une ouverture existante de la planche de bord, près du moteur

Voir l'illustration de l'encart intégré au dos de la couverture

- 4 Relier le fil noir du cordon d'alimentation (A) à la borne négative de la batterie (E)
S'assurer que cette connexion est mise à la masse au châssis du véhicule (F)
- 5 Relier le fil blanc du cordon d'alimentation (C) au fil de lecture de l'allumage (D) sur la boîte à fusibles du véhicule (habituellement identifiée par les lettres «ACC»)
 - Protéger la connexion avec un joint d'épissure
- 6 Relier le fil rouge du cordon d'alimentation (I) à la borne positive de la batterie (E)
- 7 Rebrancher tous les fils à la borne négative de la batterie (ceux qui ont été débranchés à l'étape 1)

Fil de l'antenne extérieure

Il est recommandé d'utiliser une antenne extérieure (vendue séparément). S'informer auprès d'un détaillant de téléphones cellulaires au sujet du choix et de l'installation d'une antenne extérieure.

Pour installer une antenne extérieure, visser le fil de l'antenne extérieure sur la prise correspondante sur le berceau mains libres (11), comme sur l'illustration de l'encart intégré de la page couverture

Si on n'installe pas d'antenne extérieure, le téléphone **DOIT** être réglé pour l'usage de l'antenne intégrée (page 23) De plus, avant de faire ou de prendre un appel on doit entièrement tirer l'antenne

Fil du microphone

- 1 Brancher une extrémité du fil du micro (12) dans le berceau mains libres (2), comme sur l'illustration de l'encart intégré de la page couverture
- 2 A l'aide de la pince, installer le micro sur le pare-soleil devant le chauffeur
 - Installer le micro de façon qu'il soit loin de la fenêtre (ou d'un endroit où des bruits externes pourraient nuire au rendement du micro)
 - Replier et attacher le surplus de fil du micro afin qu'il ne nuise pas à la manoeuvre du véhicule ou à la sécurité des passagers

L'installation est terminée

La section suivante donne les caractéristiques de la trousse du berceau pour fonctionnement mains libres pour voiture de Panasonic

Utilisation

Se référer à l'illustration de l'encart Intégré
(page couverture)

Raccordement du téléphone au berceau

- 1 Brancher le cordon spirale (9) dans sa prise (7) au bas du téléphone
- 2 Placer le téléphone (1) dans le berceau mains libres (2)

- **Charge de la batterie** Le téléphone fonctionne à l'aide de la charge de la batterie du véhicule. Il n'est pas nécessaire d'installer une batterie pour le téléphone.
- **Recharge rapide.** Si le téléphone comprend une batterie, elle se recharge rapidement. La recharge rapide d'une batterie de 650 mAh dure 1 heure environ. La recharge rapide d'une batterie de 700 mAh dure en 1,5 heures environ. La recharge rapide d'une batterie de 1200 mAh dure en 3 heures environ.
- **Mise hors circuit du téléphone.** Si le téléphone est hors circuit pendant qu'il est branché au berceau mains libres, la mise

ou la coupure du contact du véhicule met le téléphone en marche ou hors circuit (sans avoir à appuyer sur )

- **Mise en marche du téléphone** Si le téléphone est en marche pendant qu'il est branché au berceau mains libres, la mise du contact du véhicule n'influence pas son fonctionnement
- **Téléphone en usage** Si le téléphone est en marche lorsque l'on coupe le contact, le téléphone demeure en marche pendant la communication. Lorsqu'on appuie sur  (pour couper la communication), le téléphone se met hors circuit
- Lorsque le téléphone est en marche, l'éclairage du cadran est toujours allumé

Utilisation avec téléphone/mains libres

Pendant le fonctionnement mains libres (téléphone dans le berceau ) , il est possible de poursuivre la communication en décrochant le téléphone

Pendant l'utilisation du téléphone, pour passer au fonctionnement mains libres, appuyer sur 

+ pour mettre le téléphone en mode discrétion, puis poser le téléphone dans le berceau (2)

Pendant une communication, il est possible de brancher ou de débrancher le téléphone du cordon spirale comme voulu, la communication continue

Fin d'un appel

Pour couper une communication en mode mains libres, appuyer sur **END** ou **PWR**. Pour couper une communication lorsque le téléphone est utilisé, appuyer sur **END** ou **PWR** ou mettre le téléphone dans le berceau (2)

Débranchement du téléphone du berceau

- 1 Soulever le téléphone (1) du berceau (2)
- 2 Appuyer sur les touches de dégagement du cordon spirale (9) et sortir le cordon du téléphone
 - Insérer le cordon spirale (9) dans son support (3)

Choix de l'antenne

- 1 Appuyer sur **(FCN)** **(2)** pour vérifier le réglage
- 2 Appuyer sur **(-)** ou **(+)** pour vérifier les modes
 - **"Normal"** Réglage pour utilisation d'une antenne extérieure
 - **"Internal Only"** Réglage au cas où on n'a PAS installé d'antenne extérieure, le téléphone doit alors utiliser son antenne intégrée
- 3 Appuyer sur **(MEM)** pour mettre le mode choisi en mémoire

Réponse automatique

- 1 Appuyer sur **(FCN)** **(5)** pour vérifier le réglage courant
- 2 Appuyer sur **(-)** ou **(+)** pour vérifier les options suivantes
 - **"AutoAnswer Off"** Le téléphone n'est pas en mode de réponse automatique
 - **"AutoAnswer On"** Le téléphone prend automatiquement les appels en ligne (dans les 6 secondes) Lorsque l'appel est en

ligne, une tonalité avertit que l'on peut parler (Cette caractéristique est offerte uniquement en mode mains libres)

- 3 Appuyer sur **MEM** pour mettre l'option désirée en mémoire

Contenido

Instalación

Cómo planificar la instalación	25-26
Herramientas y suministros requeridos	26-27
Montaje del soporte de manos libres	27-28
Colocación de los cables	28-31

Uso

Cómo conectar el teléfono al soporte	32-33
Operación manual/manos libres	34
Cómo finalizar una llamada	34
Cómo desconectar el teléfono del soporte	35
Selección de la antena	35
Respuesta automática	36

Cómo planificar la instalación

**NO INSTALE ESTE EQUIPO EN UN VEHICULO
CON UN SISTEMA ELECTRICO POSITIVO
CONECTADO A TIERRA**

Se recomienda una antena externa (pero no se proporciona). Consulte con su concesionario de celulares sobre la selección e instalación de la antena externa. **Si no está utilizando una antena externa, debe configurar su teléfono para que utilice su antena incorporada**

El Soporte de Manos Libres se monta comúnmente sobre o al lado de la consola central de su vehículo (entre los asientos del piloto y copiloto)

Al decidir dónde montar el Soporte de Manos Libres, asegúrese que la ubicación de montaje

- no obstruya la operación del vehículo
- no afecte el asiento del copiloto
- se ubique convenientemente para el conductor
- le permita colocar los cables fácilmente
- proporcione un área de montaje segura
- tenga suficiente espacio para extender la antena del teléfono mientras se encuentre en el Soporte de Manos Libres (si no está instalando una antena externa)
- proteja al teléfono contra golpes
- proporcione acceso conveniente a todos los conectores del Soporte de Manos Libres
- proteja al teléfono contra el sol o la lluvia

Herramientas y suministros requeridos:

- Barreno con una broca de 2mm (3/32")
- Centro punto o punzón para marcar
- Desarmador de cabeza Phillips (no 2)
- Pinza para pelar cables y alicates
- Empalme de cables/derivaciones de cables
(Después de identificar qué alambres necesitan ensamblarse en cables existentes del vehículo,

adquiera los empalmes de cables y/o derivaciones de cables en su tienda local de hardware o de electrónicos)

- Instrucciones operativas de su vehículo (para ubicar el bloque de fusibles y el interruptor de encendido/alambre ACC)

Montaje del soporte de manos libres

Reférase a la ilustración desplegable (cubierta frontal)

- 1 Destornille la Bisagra para el Soporte de manera que los lados estén separados, como se muestra (4) y (5)
- 2 Sostenga el lado de la Bisagra para el Soporte (5) contra la ubicación de montaje seleccionada en el vehículo
- 3 Usando un centro punto o punzón para marcar, marque los cuatro (4) agujeros del lado de la Bisagra para el Soporte (5) en la ubicación de montaje seleccionada en el vehículo
- 4 Taladre agujeros donde esté señalado (broca de 2mm o 3/32")
 - Puede que sea necesario agrandar los agujeros, dependiendo de la superficie de montaje

- 5 Atornille el lado de la Bisagra para el Soporte **(5)** a la superficie del vehículo, usando los cuatro (4) tornillos largos
- 6 Alinee el Soporte de Manos Libres **(2)** y el lado de la Bisagra para el Soporte **(4)**
 - Asegure el cordón en espiral **(9)** en el Soporte del Cordón en Espiral **(3)**
- 7 Atornille el lado de la Bisagra para el Soporte **(4)** al Soporte de Manos Libres **(2)** usando los cuatro (4) tornillos cortos
 - Si no utiliza los tornillos proporcionados, utilice unos que tengan entre 8mm y 10mm de longitud. De no ser así, puede dañar el Soporte de Manos Libres
- 8 Alinee los lados de la Bisagra para el Soporte **(4)** y **(5)** y atornillelos con los dos (2) tornillos que se aseguran automáticamente **(6)**

Colocación de los cables

- Intente evitar el movimiento de los cables y la desconexión accidental ocasionados por vibración
- Asegúrese que los cables no interfieran con la circuitería del vehículo. En donde sea posible, coloque los cables lejos de cables existentes

del vehículo para minimizar la interferencia eléctrica

- Cuando sea posible, coloque los cables a través de ductos, ranuras del piso, conductos para los alambres, aperturas de los muros contra incendios existentes (entre los compartimientos del tablero de instrumentos y del motor), etc. Asegure que los cables no se doblen, se aplasten o se ubiquen cerca de áreas con filo
- Al colocar los cables, evite el contacto con partes que tienen movimiento (pedales de freno, clutch, etc.)

Cable eléctrico

- 1 Para evitar daños en el equipo, desconecte todos los alambres de la terminal negativa de la batería del vehículo
 - Asegure el cable negativo de la batería lejos de la terminal para evitar contacto accidental
- 2 Conecte el Cable Eléctrico (1) en el Soporte de Manos Libres (2) como se muestra en la ilustración desplegable de la cubierta frontal
- 3 Coloque el Cable Eléctrico a través de una apertura del tablero de instrumentos existente en el área del motor

**Refiérase a la Ilustración desplegable
(cubierta posterior)**

- 4 Conecte el alambre negro del Cable Eléctrico (A) a la terminal negativa de la batería (E). Asegurese que esta conexión esté conectada en tierra al chasis del vehículo (F).
- 5 Conecte el alambre blanco del Cable Eléctrico (C) al conductor de encendido (D) que se encuentra en el bloque de fusibles del vehículo (usualmente llamado ACC).
 - Proteja la conexión con un empalme de alambres/tarugo de cables.
- 6 Conecte el alambre rojo del Cable Eléctrico (B) a la terminal positiva de la batería (E).
- 7 Conecte de nuevo todos los alambres a la terminal negativa de la batería del vehículo (que se desconectaron en el paso 1).

Cable de la antena externa:

Se recomienda una antena externa (pero no se proporciona). Pregunte a su concesionario de celulares local sobre la selección e instalación de una antena externa.

Si instala una antena externa, atornille el cable de la antena externa al conector del Soporte de Manos Libres (II) como se muestra en la ilustración desplegable de la cubierta frontal.

Si no instala una antena externa, DEBE configurar su teléfono para que utilice la antena incorporada (página 35) Así mismo, extienda completamente la antena del teléfono antes de hacer o responder llamadas

Cable del micrófono.

- 1 Enchufe un extremo del Micrófono (12) en el Soporte de Manos Libres (2) como se muestra en la ilustración desplegable de la cubierta frontal
- 2 Sujete el otro extremo del Micrófono en el protector contra el sol que se encuentra frente al piloto
 - Instale el Micrófono lejos de la ventana (o de cualquier ubicación en la que el ruido exterior pueda interferir con el funcionamiento del Micrófono)
 - Enrolle y sujete el exceso de cable para asegurarse que el cable del Micrófono no interferirá con la operación del vehículo o con la seguridad del pasajero

Su instalación está ahora completa



La siguiente sección explica las características de su nuevo Equipo de Montaje de Manos Libres Vehicular de Panasonic.

Uso

Refiérase a la ilustración desplegable
(cubierta frontal)

Cómo conectar el teléfono al soporte:

- 1 Conecte el cordón en espiral (9) al Conector (7) que se encuentra en la parte inferior del teléfono
- 2 Coloque el teléfono (1) en el Soporte de Manos Libres (2)
 - **Alimentación de la Batería** El teléfono opera con la energía de la batería del vehículo. Por lo tanto, no necesita una batería instalada.
 - **Cargador Rápido** Si el teléfono tiene una batería instalada, ésta se carga rápidamente. Una batería de 650 mAh se carga en forma rápida en aproximadamente 1 hora. Una batería de 700 mAh se carga en forma rápida en aproximadamente 1.5 horas. Una batería de 1200 mAh se carga en forma rápida en aproximadamente 3 horas.

- **Teléfono Desactivado** Si el teléfono está desactivado mientras está conectado al Soporte de Manos Libres, al activar y desactivar el encendido se activará y se desactivará el teléfono (sin presionar )
- **Teléfono Activado** Si el teléfono está activado cuando está conectado al Soporte de Manos Libres, activar el encendido no afecta al teléfono
- **Teléfono en Uso** Si el teléfono está en uso cuando está apagado el encendido, el teléfono permanece activado durante la conversación. Una vez presione  (para finalizar una llamada), el teléfono se desactiva
- Mientras el teléfono está activado, la señal de activado está constantemente encendida

Operación manual/manos libres*

Durante la operación de Manos Libres (el teléfono se encuentra en el Soporte de Manos Libres (2)), conéctese a la operación Manual levantando el teléfono

Durante la operación Manual, conéctese a la operación de Manos Libres presionando **(FCN)** **(+)** para silenciar el teléfono. Luego coloque el microteléfono en el Soporte de Manos Libres (2)

Durante una conversación puede enchufar y desenchufar su teléfono del cordón en espiral según lo desee, su llamada permanece activa

Cómo finalizar una llamada

Para finalizar una llamada durante la operación de Manos Libres, presione **(END)** o **(PWR)**. Para finalizar una llamada durante operación Manual, presione **(END)**, **(PWR)** o coloque el microteléfono en el Soporte de Manos Libres (2)

Cómo desconectar el teléfono del soporte

- 1 Levante el teléfono (1) del Soporte de Manos Libres (2)
- 2 Presione los botones de liberación del cordón en espiral (9) y hale el cordón en espiral del teléfono
 - Asegure el cordón en espiral (9) en el Soporte del Cordón en Espiral (3)

Selección de la antena:

- 1 Presione **FCM** **2nd** para revisar la configuración actual
- 2 Presione **-** o **+** para revisar las opciones
 - **“Normal”** Utilice esta configuración cuando haya instalado una antena externa
 - **“Internal Only”** Utilice esta configuración cuando **NO** haya instalado una antena externa. Esta configuración hace que el teléfono utilice su antena interna
- 3 Presione **MEM** para salvar la opción deseada

Respuesta automática

- 1 Presione **FCM** **5** para revisar la configuración actual
- 2 Presione **-** o **+** para revisar las opciones
 - **"AutoAnswer Off"** El teléfono no contesta automáticamente
 - **"AutoAnswer On"** El teléfono contesta automáticamente las llamadas entrantes (en el transcurso de 6 segundos) Después de contestar, un tono le indica que puede empezar a hablar (Esta característica funciona solamente con el Soporte de Manos Libres)
- 3 Presione **MEM** para salvar la opción deseada

Índice

Instalação	
Planejando a instalação	37-38
Ferramentas necessárias	38
Instalação da base carregadora viva voz	39-40
Instalação dos cabos	40-43
Utilização	
Como conectar o telefone a base	44-45
Operação manual/viva voz	45
Como terminar uma chamada	46
Como desconectar o telefone da base	46
Escolhendo a antena	47
Atendimento automático	48

Planejando a instalação

NUNCA INSTALE ESTE KIT EM UM VEÍCULO COM SISTEMA DE ATERRAMENTO POSITIVO

Uma antena externa é recomendada, mas não está incluída. Fale com o seu revendedor celular sobre a escolha e instalação da antena externa.

Caso não esteja usando uma antena externa, o telefone tem que ser programado para usar a própria antena (veja página 47)

A base carregadora viva voz geralmente é montada no centro ou ao lado do console do carro (entre o assento do motorista e o do passageiro da frente)

Quando decidir o local da instalação da base carregadora viva voz, certifique-se que a instalação

- não interfira na operação do veículo,
- não afete o conforto dos passageiros,
- está convenientemente localizado para o uso do motorista,
- permite uma fácil instalação dos cabos,
- possua uma área de montagem segura,
- permite espaço suficiente para levantar a antena do telefone quando na base carregadora viva voz, caso não instale uma antena externa,
- proteja o equipamento contra trepidações ou pancadas involuntárias,
- fornece acesso a todos os conectores da base carregadora viva voz,
- proteja o equipamento contra o sol chuva e extrema umidade

Ferramentas necessárias:

- Furadeira com broca de 2mm
- Punção
- Chave de parafuso
- Alicates para desencapar fiação
- Isolante para fios
- Manual de instruções do veículo (para localizar a caixa de fusíveis e fio da ignição/ACC)

Instalação da base carregadora viva voz

Retira-se à ilustração da primeira página

- 1 Desparafuse a base angular de maneira que os lados fiquem separados, como mostra a ilustração (4 e 5)
- 2 Apoie o lado da base angular (5) no lugar de montagem selecionado no veículo
- 3 Usando o punção marque os quatro (4) furos do suporte angular (5) na superfície escolhida para fixação
- 4 Faça a furação do local escolhido com a broca de 2mm
 - Dependendo da superfície de montagem, talvez seja necessário aumentar o diâmetro dos furos
- 5 Parafuse a base angular (5) à superfície do veículo usando os quatro (4) parafusos compridos
- 6 Alinhe a base carregadora viva voz (2) e a base angular (4)
 - Prenda o cabo espiralado (9) no seu devido local (3)

- 7 Parafuse a parte lateral da base angular (4) a base carregadora viva voz (2) usando os quatro (4) parafusos curtos
 - Caso use outros parafusos, estes tem que ser entre 8mm a 10mm de comprimento, caso contrário, poderá causar danos ao suporte viva voz
- 8 Alinhe as bases angular (4) e (5), juntando-as com os dois (2) parafusos atarrachantes (6)

Instalação dos cabos

- Evite a movimentação dos cabos e futura desconexão dos mesmos através da vibração
- Certifique-se que os cabos não interfiram na parte elétrica do veículo. Quando possível, instale-os longe dos cabos já existentes no veículo, a fim de reduzir interferência elétrica
- Quando possível, instale os cabos através dos dutos existentes (entre o painel e o motor) Cuidado para não dobrar, amassar ou colocar os cabos perto de áreas cortantes ou pontiagudas
- Na instalação dos cabos, evite o contato com partes que exerçam movimentos, como pedais de freio, acelerador e embreagem

Cabo de alimentação:

- 1 Para evitar danos no equipamento, desconecte todos os fios do terminal negativo da bateria do veículo
 - Fixe o cabo negativo da bateria, evitando assim um contato involuntário
- 2 Conecte o cabo de alimentação (1) à base carregadora viva voz (2) conforme ilustração na primeira página
- 3 Instale o cabo de alimentação através de uma abertura já existente no painel que dá acesso a área do motor

Refira-se à ilustração na última página

- 4 Conecte o fio preto do cabo de alimentação (A) ao terminal negativo da bateria (E). Certifique-se de que esta conexão esteja ligada ao fio terra do chasis do veículo (F)
- 5 Conecte o fio branco do cabo de alimentação (C) ao sensor de ignição (D) na caixa de fusíveis geralmente marcado ACC
 - Proteja a conexão isolando-a apropriadamente
- 6 Conecte o fio vermelho do cabo de alimentação (1) ao terminal positivo da bateria (E)

- 7 Conecte novamente todos os fios ao terminal negativo da bateria do veículo (os quais foram desconectados no item 1)

Cabo da antena externa

Uma antena externa é recomendada (mas não está incluída). Fale com o seu revendedor celular sobre a escolha e instalação da mesma.

Caso instale uma antena externa, parafuse o cabo da antena externa ao conector da base carregadora viva voz (11) conforme ilustração da primeira página.

Caso não instale uma antena externa, o usuário tem que programar o telefone de maneira que este use a própria antena. (Veja página 47) Não se esqueça de levantar por completo a antena do telefone antes de fazer ou receber chamadas.

Cabo do microfone

- 1 Conecte uma extremidade do fio do microfone (12) a base carregadora viva voz (2) conforme ilustração da primeira página
- 2 Prenda o microfone na viseira do motorista
 - Instale o microfone distante da janela (ou qualquer lugar onde o ruído externo possa interferir no desempenho do microfone)
 - Dobre e amarre o restante do cabo, assegurando-se de que o cabo do microfone não interferirá com o conforto dos passageiros ou operação do veículo

Agora sua instalação está completa

A seção seguinte explica as características do kit veicular viva voz da Panasonic

Utilização

Retira-se à ilustração da primeira página

Como conectar o telefone a base



- 1 Conecte o cabo espiralado (9) ao conector (7) na parte inferior do telefone
- 2 Coloque o telefone (1) na base carregadora viva voz (2)

- **Bateria** O telefone funciona através da bateria do carro. Sendo assim o telefone não precisa de ter uma bateria instalada
- **Carregamento rápido** Caso o telefone esteja com uma bateria instalada, esta carregará rapidamente. A bateria de 650 mAh recarrega-se em aproximadamente uma (1) hora. A bateria de 700 mAh recarrega-se em aproximadamente uma hora e meia (1½). A bateria de 1200 mAh recarrega-se em aproximadamente três (3) horas
- **Telefone desligado** Se o telefone estiver desligado quando conectado a base carregadora viva voz, ligando/desligando a ignição, liga/desliga o telefone, isto sem pressionar a tecla 

- **Telefone ligado** - Se o telefone estiver ligado quando conectado à base carregadora viva voz, ligando a ignição não afetará o telefone
- **Telefone em uso** - Se o telefone estiver sendo usado quando a ignição for desligada, o telefone permanecerá ligado durante a chamada. Uma vez pressionada a tecla  (para terminar a chamada), o telefone desligará
- Quando o telefone estiver ligado, o teclado e o visor permanecerão sempre acesos





Operação manual/viva voz:

Durante a operação viva voz (o telefone está na base carregadora viva voz ) , levantando o telefone, a operação será manual

Durante a operação manual, pressionando as teclas   emudece o telefone e muda a operação para viva voz ()

Durante uma chamada, você pode conectar ou desconectar o cabo espiralado quando desejar, sua chamada continua sem interrupção

Como terminar uma chamada:

Para terminar uma chamada durante a operação viva voz, pressione a tecla  ou . Para terminar a chamada durante a operação manual, pressione as teclas ,  ou coloque o telefone na base carregadora viva voz (2)

Como desconectar o telefone da base:

- 1 Retire o telefone (1) da base carregadora viva voz (2)
- 2 Aperte as travas do cabo espiralado (9), e solte-o do telefone
 - Coloque o cabo espiralado (9) no lugar apropriado (3)

Escolhendo a antena

- 1 Pressione as teclas **FCN** **2 ANO** para revisar a presente função
- 2 Pressione a tecla **-** ou **+** para revisar as opções
 - **"Normal"** Use esta função quando tiver uma antena externa instalada
 - **"Internal Only"** Use esta função na falta de uma antena externa. Usando esta função o telefone usará sua antena interna
- 3 Pressione a tecla **MEM** para armazenar a opção desejada

Atendimento automático.

- 1 Pressione as teclas **FCN** **5** para revisar a função presente
- 2 Pressione a tecla **-** ou **+** para revisar as opções
 - **“AutoAnswer Off”** O telefone não atenderá chamadas automaticamente
 - **“AutoAnswer On”** Dentro de 6 segundos o telefone atenderá chamadas automaticamente. Depois de atender, um bip indica o início da conversação (Esta característica funciona apenas com a base carregadora viva voz)
- 3 Pressione a tecla **MEM** para armazenar a opção desejada

Power Supply Cable/Cordon d'alimentación/Cable eléctrico/Cabo para alimentação

- A** Black wire to negative battery terminal/Fil noir borne négative de la batterie/Cable negro a la terminal negativa de la batería/Fio preto para o terminal negativo da batería
- B** Red wire to positive battery terminal/Fil rouge borne positive de la batterie/Cable rojo a la terminal positiva de la batería/Fio vermelho para o terminal positivo da batería
- C** White wire to ignition sense lead or ACC/Fil blanc fil de lecture de l'allumage ou «ACC»/Cable blanco al interruptor de encendido o ACC/Fio branco ao fio ignição ou ACC
- D** Ignition switch/Allumage/Interruptor de encendido/Ignição
- E** Vehicle battery/Batterie du véhicule/Bateria del vehículo/Bateria do carro
- F** Grounding to vehicle chassis/Mise à la masse au châssis du véhicule/Conexión a tierra al chasis del vehículo/Aterramento ao chasis do veículo

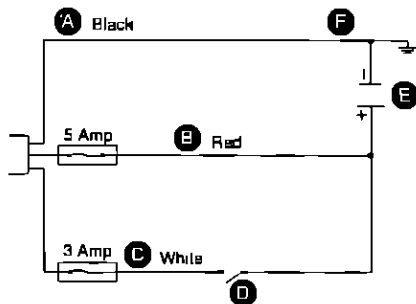



OPEN
OUVRIER
ABRIR

Keep this page folded out and refer to it as you read this manual. Read the entire manual BEFORE beginning your installation.

Déplier cette page afin de pouvoir la consulter pendant la lecture de ce manuel. Lire tout le manuel AVANT de commencer l'installation.

Mantenga doblada esta página y utilícela como referencia cuando lea este manual. Lea todo el manual ANTES de empezar la instalación.

Guarde esta página como referência durante a leitura deste manual. Leia-o completamente ANTES de iniciar a instalação.

For your future reference, record the dealer and date of purchase in this table. Save this manual as a permanent record of your purchase.

Pour fins de référence ultérieure, inscrire la raison sociale du revendeur et la date d'achat dans l'espace prévu ci-dessous. Conserver ce manuel dans vos dossiers.

Para futuras referencias, anote el nombre del concesionario y la fecha de compra en esta tabla. Guarde este manual como un registro permanente de su compra.

Para referência futura, anote o nome do revendedor e a data de compra nesta tabela. Guarde este manual como um registro permanente de compra.

Handsfree Car Mount Kit EE-HF20/E

Trousse du berceau pour fonctionnement mains libres pour voiture

Equipo de montaje de manos libres vehicular

Kit veicular/viva voz

Dealer _____

Détaillant

Concesionario

Revendedor

Date of Purchase _____

Date d'achat

Fecha de Compra

Data de Compra

Printed in USA
Imprimé aux États-Unis
Impresso en EE UU
Impresso nos EUA
112X15401A